



**TRƯỜNG ĐẠI HỌC VĂN HÓA, THỂ THAO VÀ DU LỊCH THANH HÓA**  
**THANH HOA UNIVERSITY OF CULTURE, SPORTS AND TOURISM**

# **KỸ NĂNG SỬ DỤNG VÀ KHAI THÁC TÀI NGUYÊN THƯ VIỆN**

**Tuần sinh hoạt Công dân - Học sinh Sinh viên**  
**Năm học 2021-2022**

**Thanh Hóa, 2021**

# NỘI DUNG

- Phần 1: Tổng quan chung về thư viện
- Phần 2: Tổ chức các dịch vụ và hướng dẫn tra cứu tài liệu thư viện
- Phần 3: Phương pháp học tập, sử dụng tài liệu
- Giải đáp thắc mắc



**TRƯỜNG ĐẠI HỌC VĂN HÓA, THỂ THAO VÀ DU LỊCH THANH HÓA**  
THANH HOA UNIVERSITY OF CULTURE, SPORTS AND TOURISM

---

# **PHẦN 1: TỔNG QUAN CHUNG VỀ THƯ VIỆN**

# Giới thiệu chung

- Tên đầy đủ: Trung tâm Thông tin - Thư viện (Library and Information Center - LIC)
- Địa chỉ: Tầng 5, nhà A, Trường Đại học Văn hóa, Thể thao và Du lịch Thanh Hóa
- Website: <http://www.dvtdt.edu.vn>
- Email: [thuvienvhttdl@dvtdt.edu.vn](mailto:thuvienvhttdl@dvtdt.edu.vn)
- Facebook: <https://www.facebook.com/thuviendvtdt>



# Mô hình mặt bằng thư viện

Tổng diện tích: 468m<sup>2</sup>

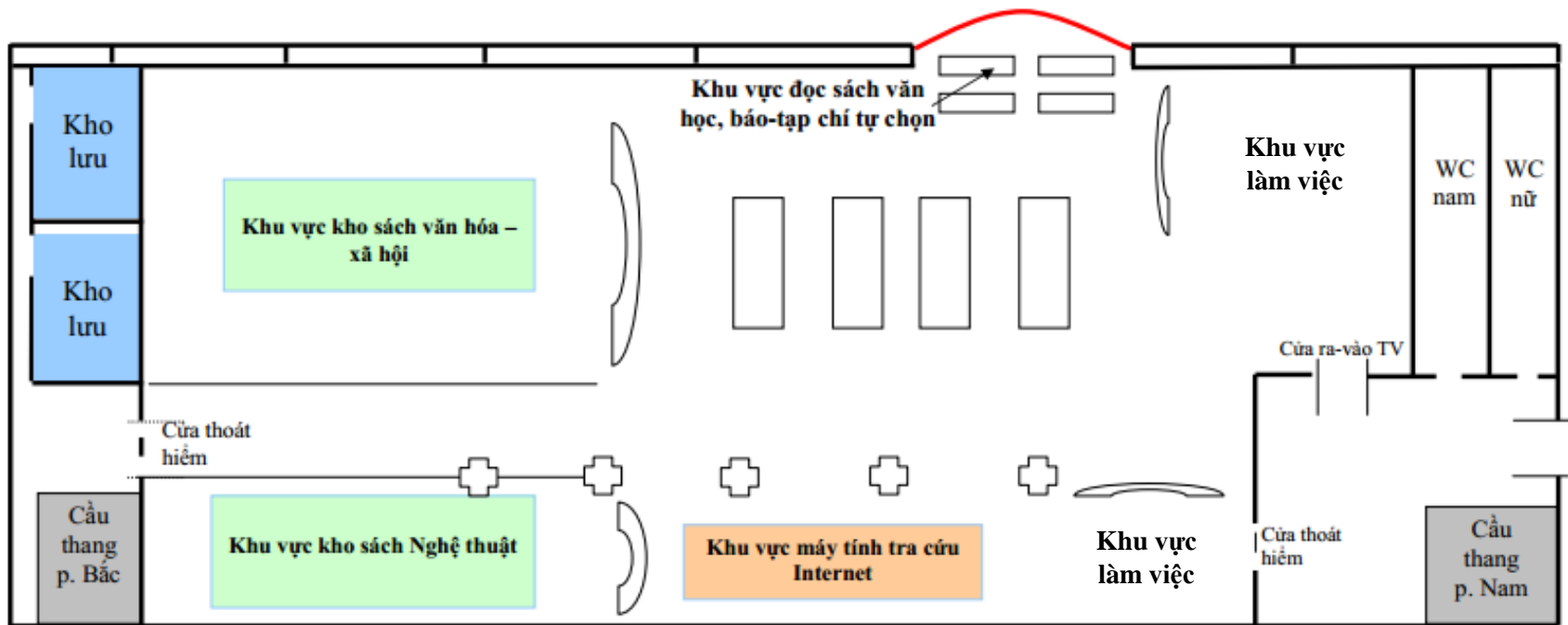

Ghi chú: Quầy sách )

Giá sách [ ]

Bàn đọc sách [ ]

# Cơ sở hạ tầng

## Cơ sở vật chất

- Hệ thống kho sách, báo, tạp chí (kết hợp kho đóng và kho mở)
- Không gian đọc, nghiên cứu tài liệu
- Không gian làm việc cán bộ
- Hệ thống thiết bị điện tử phục vụ số hóa tài liệu

## Hạ tầng công nghệ thông tin

- Hệ thống Internet: bao gồm 02 đường truyền với tốc độ cao cung cấp miễn phí cho bạn đọc).
- Hệ thống máy tính: 42 máy vi tính
- Trang thiết bị số hóa: 03 máy Scan
- Hệ thống phần mềm quản lý thư viện

## Nguồn lực thông tin

- Vốn tài liệu: Gần 9.000 đầu tài liệu với 33.000 bản sách; 87 tên tạp chí
- Cơ sở dữ liệu biểu ghi: gần 9000 bản ghi thư mục
- Cơ sở dữ liệu toàn văn: 887 đầu sách/ 143557 trang tài liệu giáo trình, luận án, luận văn, chương trình đào tạo.
- Cơ sở dữ liệu CD-ROM: 288 đĩa

# Cơ cấu tổ chức

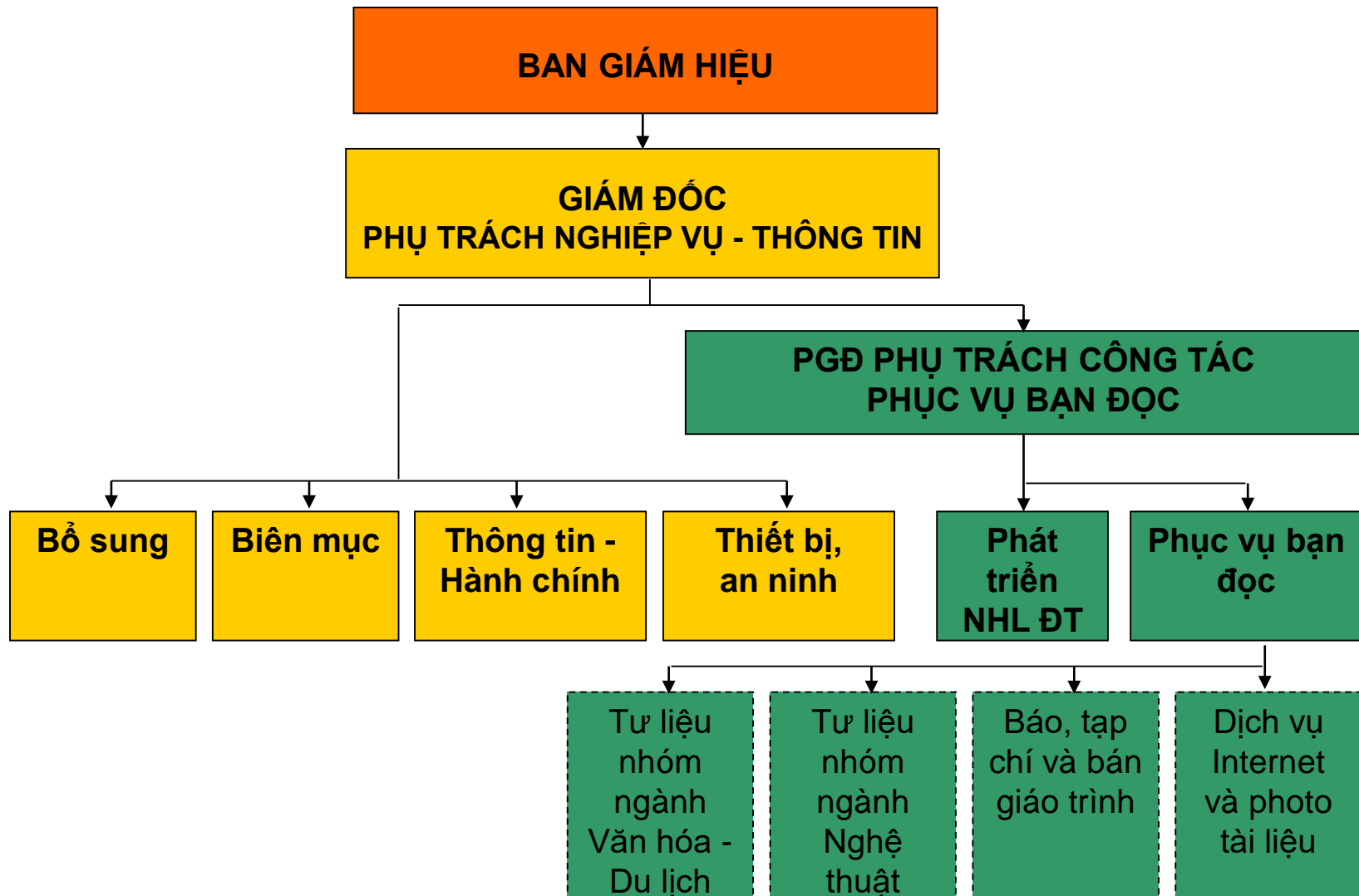

# Đối tượng phục vụ

- Cán bộ giảng viên, người học (sinh viên, học viên sau đại học) của trường Đại học VH,TT&DL Thanh Hóa: **Sử dụng thẻ cán bộ / thẻ sinh viên / thẻ học viên**
- Bạn đọc cơ quan ngoài: **Phải có giấy giới thiệu của đơn vị / giấy tờ tùy thân**





# Giờ phục vụ

- Từ thứ 2 đến thứ 6: Theo khung thời gian quy định của Nhà trường
- Các ngày lễ nghỉ theo quy định
- Có thông báo trên trang web của thư viện



# Quyền lợi của bạn đọc

- Được tự học tập, nghiên cứu tài liệu trong môi trường yên tĩnh, thoáng mát, tiện nghi
- Được mượn tài liệu đọc tại chỗ và về nhà
- Được hỗ trợ tra cứu, tìm kiếm tài liệu, thông tin



# Quyền lợi của bạn đọc

- Sử dụng máy vi tính kết nối mạng Internet, Wifi miễn phí
- Được góp ý, phản ánh và giải đáp thắc mắc
- Được tham gia các hoạt động do thư viện tổ chức



# Trách nhiệm của bạn đọc

## 1. Quy định chung.

- ❖ Bạn đọc xuất trình thẻ để vào thư viện, không được phép sử dụng thẻ của người khác;
- ❖ Ra - vào thư viện phải đăng ký và nhận chìa khóa để tự trang vào hộp tủ tại quầy trực an ninh.



**Hệ thống tủ tự trang**

# Trách nhiệm của bạn đọc

- ❖ Có tác phong và thái độ tôn trọng môi trường học tập và những người xung quanh
  - Ăn mặc lịch sự,
  - Không làm mất trật tự,
  - Không nói chuyện làm ồn,
  - Không hút thuốc,
  - Tắt điện thoại di động hoặc đặt ở chế độ rung



# Trách nhiệm của bạn đọc

- ❖ Giữ gìn, bảo vệ tài sản của thư viện; tuyệt đối không được di chuyển trang thiết bị, tài liệu của thư viện ra ngoài
- ❖ Chỉ sử dụng máy tính để tìm kiếm thông tin phục vụ dạy - học; tắt máy vi tính đúng quy trình khi không sử dụng.



# Một số dịch vụ tại thư viện

## 1. Dịch vụ miễn phí

- Dịch vụ đọc tài liệu, sách, báo, tạp chí tại chỗ
- Dịch vụ mượn tài liệu dạng sách về nhà
- Dịch vụ tra cứu thư mục
- Dịch vụ cung cấp các sản phẩm thư mục
- Dịch vụ truy cập Internet
- Dịch vụ hỏi đáp

## 2. Dịch vụ thu phí

- Dịch vụ photocopy từng phần, chương tài liệu dạng sách in; các bài báo/ tạp chí;
- Dịch vụ scan hình ảnh, tài liệu hiện có trong thư viện;
- Dịch vụ bán sách, giáo trình các ngành đào tạo;
- Dịch vụ thông tin theo nhu cầu



**TRƯỜNG ĐẠI HỌC VĂN HÓA, THỂ THAO VÀ DU LỊCH THANH HÓA**  
THANH HOA UNIVERSITY OF CULTURE, SPORTS AND TOURISM

---

## **PHẦN 2: CÁC DỊCH VỤ VÀ HƯỚNG DẪN TRA CỨU TÀI LIỆU THƯ VIỆN**



# Dịch vụ mượn đọc tại chỗ

- ✓ **Số lượng mượn:** tối đa 03 cuốn sách
- ✓ **Thời hạn mượn:** thời gian phục vụ bạn đọc trong ngày
- ✓ **Chính sách gia hạn:** mỗi tài liệu được gia hạn 02 lần với thời gian 03 ngày / lần
- ✓ **Loại tài liệu / học liệu:**
  - Đọc sách, tài liệu tham khảo
  - Đọc báo, tạp chí
  - Đọc tài liệu nội sinh



# Quy trình mượn đọc tại chỗ



Bạn đọc xuất trình thẻ sinh viên tại quầy thủ thư khi vào thư viện

Không mang tư trang, sách cá nhân vào phòng đọc



# Quy trình mượn đọc tại chỗ

**Bạn đọc vào kho tự chọn sách trên giá.  
Mỗi lần đọc chỉ lấy tối đa 03 cuốn.**



# Quy trình mượn đọc tại chỗ



**Đọc xong, bạn  
đọc để tài liệu  
đúng nơi quy  
định**

**Nghiêm cấm bạn đọc mang  
tài liệu ra khỏi thư viện**





# Sắp xếp tài liệu trong thư viện

## Phương thức sắp xếp:

Tài liệu được sắp xếp từ TRÁI sang PHẢI, từ TRÊN xuống DƯỚI, theo từng khoang sách



# Tiêu chí sắp xếp tài liệu

1. Ký hiệu phân loại DDC (Mỹ)
2. Chỉ số Cutter (mã hóa tên tài liệu): Theo vần chữ cái Alphabet

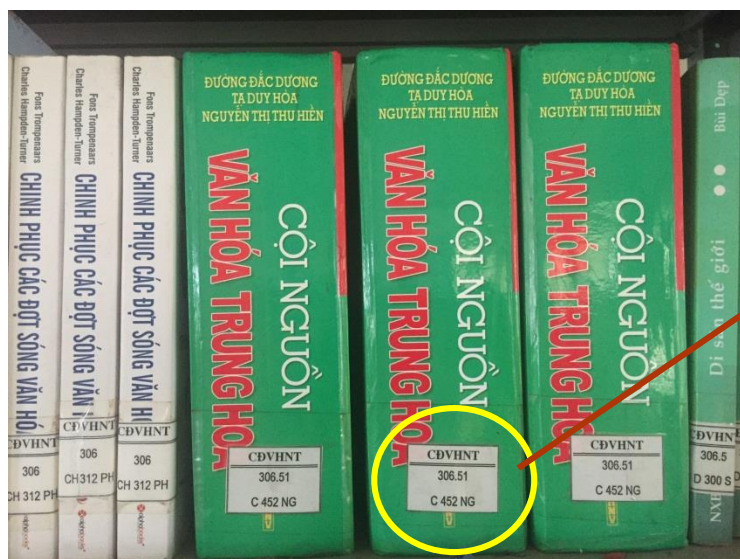

**306.51** → Ký hiệu phân loại  
**C 452 NG** → Mã hóa tên sách



# Ký hiệu phân loại tài liệu

Cấu tạo chỉ số cutter:

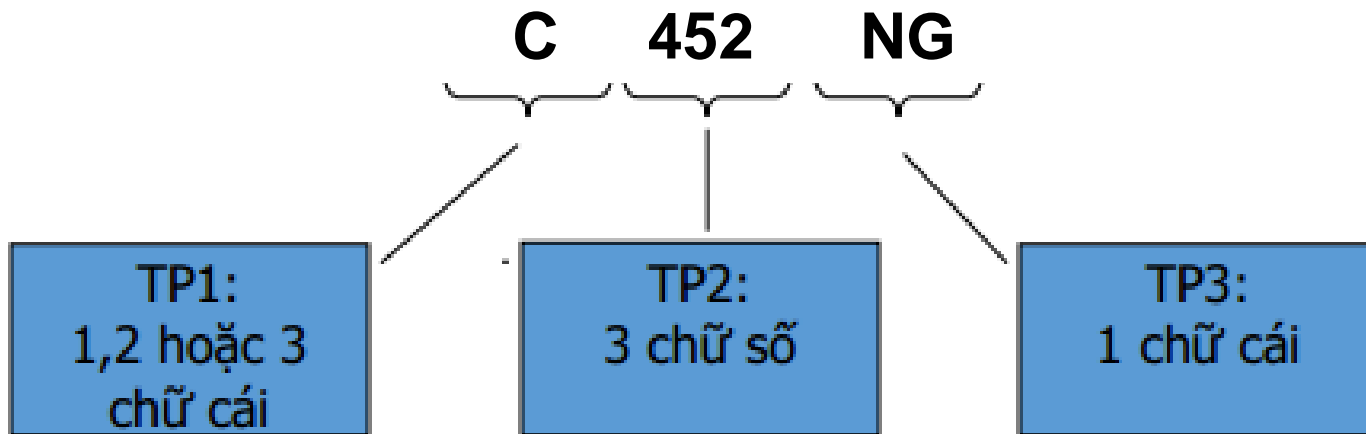

# Ký hiệu phân loại tài liệu

**Khung phân loại thập phân Dewey (DDC bản 14 rút gọn, Mỹ) phân chia tài liệu theo các lĩnh vực khoa học => mã hóa thành các ký tự (ký hiệu), gồm 10 lớp chính sau:**

<b>000-009</b>	→ Tin học, thông tin và tác phẩm tổng quát
<b>100-199</b>	→ Triết học và Tâm lý học
<b>200-299</b>	→ Tôn giáo
<b>300-399</b>	→ Khoa học xã hội
<b>400-499</b>	→ Ngôn ngữ
<b>500-599</b>	→ Khoa học tự nhiên
<b>600-699</b>	→ Công nghệ
<b>700-799</b>	→ Nghệ thuật
<b>800-899</b>	→ Văn học
<b>900-999</b>	→ Địa lý và Lịch sử





# Kho sách thư viện

## ➤ Văn hóa - Xã hội:

Văn hóa, Du lịch, Quản lý nhà nước, Công tác xã hội, Sư phạm mầm non, Thông tin học, Pháp luật, Kinh tế, Lịch sử, Địa lý

## ➤ Nghệ thuật:

Âm nhạc, Sân khấu – Điện ảnh, Thiết kế thời trang

## ➤ Nội sinh - tài liệu địa phương:

Tài liệu luận án, luận văn, báo cáo khoa học, bài báo tốt nghiệp, tài liệu Thanh Hóa

## ➤ Báo - Tạp chí, Tài liệu văn học

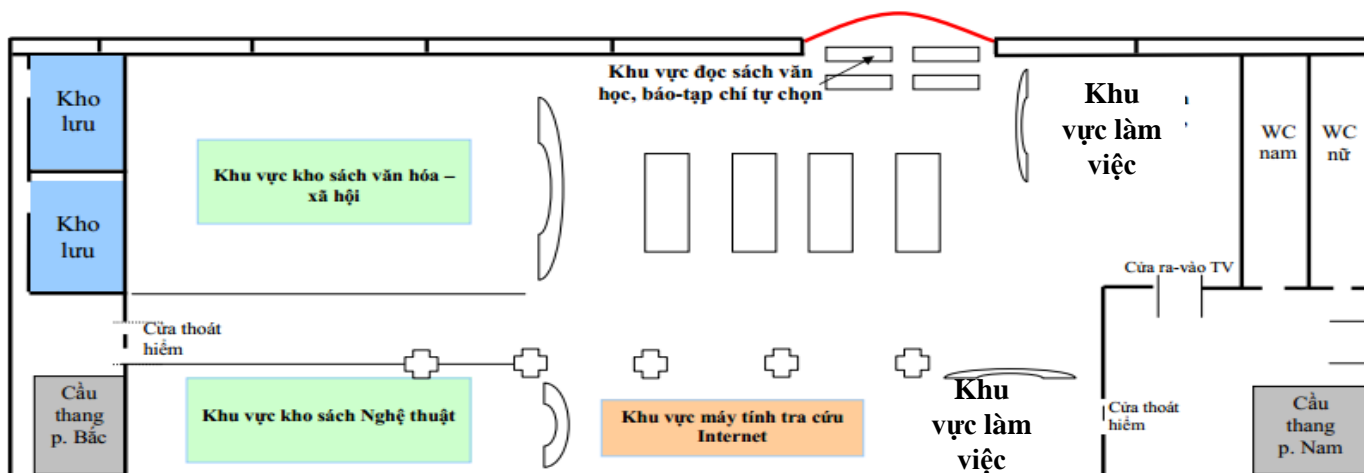

# Dịch vụ mượn tài liệu về nhà

- ❖ Mượn tài liệu dạng sách có từ 02 bản trở lên
- ❖ Số lượng tài liệu mượn : 5 tài liệu/30 ngày
- ❖ Chính sách gia hạn: 07 ngày
- ❖ Phải đặt tiền thế chân sách là 100.000đ/ toàn khóa học (hoặc theo từng lần mượn)
- ❖ Nếu làm mất hoặc trả bị rách, mất trang sách, bạn đọc phải chịu trách nhiệm đền bù (bằng giá trị của tài liệu hoặc bạn đọc mua tài liệu mới trả thư viện) và đóng thêm 20% giá bìa của cuốn sách đó.
- ❖ Bạn cần phải trả toàn bộ số sách mà bạn đã mượn thư viện



# Quy trình mượn tài liệu về nhà

- Xuất trình thẻ, đăng ký sử dụng thư viện
- Bạn đọc để tư trang trong tủ đựng đồ
- Tra cứu tài liệu trên trang web của thư viện:
  - [www.dvtdt.edu.vn](http://www.dvtdt.edu.vn) => Trung tâm => **Trung tâm Thông tin - Thư viện**
  - Vào kho tự chọn tài liệu
- Ghi phiếu yêu cầu mượn
- Đem sách ra bàn thủ thư để làm thủ tục mượn
- Kiểm tra tình trạng sách trước khi ra khỏi thư viện

# Phiếu yêu cầu mượn tài liệu

## PHIẾU YÊU CẦU

Họ và tên: .....

Lớp: ..... Khoa: .....

Ký hiệu	Tên tài liệu
920.597 D 107 NH	<b>Danh nhân đất Việt: tập 2/ Nguyễn Anh, Văn Lang, Quỳnh Cư.- H.: Nxb. Thanh niên</b>
306.597 V 115 H	<b>Văn hoá Việt Nam tìm tòi và suy ngẫm/ Trần Quốc Vượng.-H.: Nxb. Văn hoá dân tộc</b>

*Ghi ký hiệu  
của tài liệu*

*Ghi tên tài liệu  
và tên tác giả*

**Đặc điểm**

- Sách đang XL
- Sách bận

Ngày ..... tháng ..... năm 2019

**Ký mượn**

**Ký trả**

# Dịch vụ truy cập Internet

- Bước 1: Bạn đọc vào đăng ký sử dụng Internet vào sổ đăng ký
- Bước 2: Bạn đọc nhận máy và kiểm tra máy tính
- Bước 3: Bạn đọc sử dụng máy tính
- Bước 4: Trước khi trả máy tính, bạn đọc phải tắt máy vi tính đúng quy trình (**Start => Shut down**).

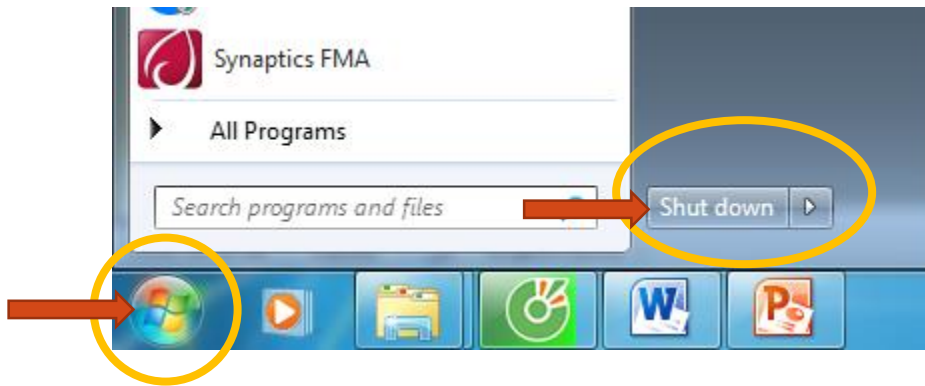

# Dịch vụ tư vấn, hỏi đáp

- ❖ Thực hiện tại thư viện
- ❖ Thực hiện trên các phương tiện truyền thông:

  [thuvienvhttdl@dvttdt.edu.vn](mailto:thuvienvhttdl@dvttdt.edu.vn)



[facebook.com/thuviendvttdt](https://facebook.com/thuviendvttdt)



**Trực tiếp cho thủ thư**

# Dịch vụ tư vấn, hỏi đáp

**TT**                      **Họ và tên**    **Email, điện thoại di động**

## **I Ban Giám đốc**

- 1    Trịnh Tất Đạt    Email: [htthtatdat@gmail.com](mailto:htthtatdat@gmail.com)  
ĐTDD: 0915 626 312
- 2    Nguyễn Thị Nhung                                      Email: [nguyennhung02@gmail.com](mailto:nguyennhung02@gmail.com)  
ĐTDD: 0984 568 895

## **II Bộ phận kho sách Văn hóa - Du lịch**

- 3    Lê Thị Hồng    Email: [baqua\\_dh@yahoo.com](mailto:baqua_dh@yahoo.com)  
ĐTDD: 0942 409 539
- 4    Hoàng Thị Huyền                                      Email: [cuonghuyen85@gmail.com](mailto:cuonghuyen85@gmail.com)  
ĐTDD: 0981 356 109

## **III Bộ phận kho sách Thể thao - Nghệ thuật**

- 5    Nguyễn Thị Lan    Email: [hoanglan8687@gmail.com](mailto:hoanglan8687@gmail.com)  
ĐTDD: 0977 933 054

## **IV Bộ phận xây dựng nguồn học liệu điện tử**

- 6    Đỗ Thị Thu Hương                                      Email: [huonglib309@gmail.com](mailto:huonglib309@gmail.com)  
ĐTDD: 0948 074 427

## **V Bộ phận báo - tạp chí và giáo trình**

- 7    Văn Thị Thủy    Email: [vanthuyvhnt@gmail.com](mailto:vanthuyvhnt@gmail.com)  
ĐTDD: 0968 789 966

## **VI Bộ phận an ninh, thư ký**

- 8    Phạm Thị Phương                                      Email: [phamphuongvhnt1979@gmail.com](mailto:phamphuongvhnt1979@gmail.com)  
ĐTDD: 0942 050 443



# Một số dịch vụ khác

- **Dịch vụ chuyển đổi file ảnh, PDF sang word:**
  - Sử dụng phần mềm bản quyền chuyên dụng
- **Dịch vụ bán tài liệu giáo trình:**
  - Ưu đãi về giá 5-10%
  - Đối với sách cũ giảm 10% - 20% so với giá bìa
- **Dịch vụ photocopy, scan tài liệu:**
  - Photocopy tài liệu hiện có trong thư viện
  - Thực hiện theo nhu cầu và có phiếu yêu cầu





# Một số dịch vụ khác

- **Dịch vụ tra cứu thư mục, cơ sở dữ liệu**
  - Tìm kiếm thông tin, tài liệu theo chủ đề
  - Khai thác nguồn tin điện tử trên internet
- **Dịch vụ đánh văn bản, in tài liệu, CD-Rom**
  - Hoàn thiện tiểu luận, luận văn, đề tài khoa học
  - Làm đĩa CD-Rom nhạc, tài liệu điện tử; văn phòng phẩm
- **Dịch vụ cafe sách tại thư viện**
  - Đọc sách và uống café
  - Truy cập wifi miễn phí



# HƯỚNG DẪN TRA CỨU TÀI LIỆU

1

**Danh mục tài liệu**

2

**Thư mục thông báo sách mới**

3

**Thư mục chuyên đề**

4

**Phần mềm quản lý thư viện TC-SOFT**

5

**Cơ sở dữ liệu nguồn học liệu điện tử**

# Tra cứu danh mục tài liệu

## ➤ **Nhóm ngành I**

- Khoa học giáo dục và đào tạo giáo viên
- SP Âm nhạc, SP Mỹ thuật, Giáo dục Mầm non

## ➤ **Nhóm ngành II**

- Nghệ thuật
- Thanh nhạc, Đồ họa, Thiết kế thời trang

## ➤ **Nhóm ngành III**

- Kinh doanh và quản lý; Pháp luật
- Quản lý Nhà nước, Luật

## ➤ **Nhóm ngành VII**

- Kinh doanh và quản lý
- Quản trị khách sạn, Quản trị DV DL & LH, Du lịch, Quản lý Văn hóa, Thông tin - Thư viện, Công tác xã hội, Ngôn ngữ Anh, Quản lý TDTT

## ➤ **Các môn chung**

# Tra cứu danh mục tài liệu

TRƯỜNG ĐẠI HỌC VĂN HÓA, THỂ THAO VÀ DU LỊCH THANH HÓA  
TRUNG TÂM THÔNG TIN - THƯ VIỆN

## DANH MỤC HỌC LIỆU CÁC NHÓM NGÀNH

Nhóm ngành	Số đầu	Số bản	Trang
I	248	1371	1
II	2034	7386	23
III	488	1887	138
VII	4986	19053	175
Các môn chung	979	3151	496
<b>Tổng:</b>	<b>8735</b>	<b>32848</b>	

Thanh Hóa, 2019

# Tra cứu danh mục tài liệu

## DANH MỤC HỌC LIỆU NHÓM NGÀNH I

- Tổng số đầu: 248  
- Tổng số bản: 1.371

TT	Tên học liệu	Tác giả	Nhà xuất bản	Năm xuất bản	Số bản	Số trang	Từ khóa
1	100 bài hát mẫu giáo	Phuong Loan	Âm nhạc	2008	3	100tr.	Giáo dục mầm non
2	100 bài hát nhi đồng	Nguyễn Thụy Kha	Hà Nội	2003	1	139	Giáo dục
3	101 trò chơi trẻ em trong các buổi tiệc	Kemp, Jane	Mỹ Thuật	2012	3	143tr.	Mầm non
4	12 chuyên ngành đào tạo bậc cao đẳng chuyên nghiệp			2007	5	233tr	Giáo dục
5	Applying Peer Corection to Improve 2 year Students' Speaking skill at Thanh Hoa College of Culture and Arts	Nguyễn Thị Hồng Lê	Victoria University	2011	1	47tr.	Giáo dục
6	Bài hát tiếng anh cho trẻ em	Đào Ngọc Dung	Âm nhạc	2003	3	79tr.	Giáo dục mầm non
7	Bài tập giáo dục	Phạm Việt Vương	ĐHSP	2008	1	160	Giáo dục
8	Bài tập tình huống dành cho giáo viên mầm non				1	34	Giáo dục mầm non
9	Bản vẽ đạo tạo tiền sử ở Việt Nam	Lê Hồng Phúc	Văn hoá Thông tin	2006	6	369tr.	Giáo dục
10	Bản vẽ những đặc trưng trong quá trình rèn luyện hình thành kỹ năng dạy học trên lớp của giáo sinh sư phạm âm nhạc.	Lã Thị Tuyên	Nxb. Thanh Hoá	2008	1	29tr	Giáo dục
11	Bảy tri thức tất yếu cho nền giáo dục tương lai	Morin, Edgar	Tri thức	2008	3	157tr.	Giáo dục
12	Cẩm nang giảng dạy	Bùi Thị Hà Thu	Lao động	2008	1	515tr.	Giáo dục

1

## DANH MỤC HỌC LIỆU NHÓM NGÀNH III

- Tổng số đầu: 488  
- Tổng số bản: 1.887

TT	Tên học liệu	Tác giả	Nhà xuất bản	Năm xuất bản	Số bản	Số trang	Từ khóa
1	101 truyện ngụ ngôn quản lý nổi tiếng trên thế giới mà nhà lãnh đạo cần biết	Hà Lê	Nxb. Hà Nội		2	137tr	Hành chính nhà nước
2	150 mẫu văn bản quản lý Nhà nước; hợp đồng dân sự, lao động, kinh tế và thương mại; các biểu mẫu về thủ tục hành chính và các loại đơn từ, giấy tờ nhân sự khác; Hồ sơ các dự án đầu tư nước ngoài tại Việt Nam	Phạm Thanh Phần	Thống kê	2002	6	415tr.	Hành chính nhà nước
3	199 mẫu hợp đồng bất động sản, xây dựng, thương mại, lao động	Tài chính		2008	6	537tr.	Hành chính nhà nước
4	199 mẫu văn bản, hợp đồng mới nhất về bất động sản, xây dựng, thương mại và lao động	Vũ Đình Quyền	Tài chính	2006	4	537tr.	Hành chính nhà nước
5	207 mẫu soạn thảo văn bản đất đai, nhà ở, xây dựng		Lao động xã hội	2008	5	402tr.	Hành chính nhà nước
6	207 mẫu văn bản mới nhất thường dùng trong lĩnh vực đất đai nhà ở và xây dựng	Lê Thành Châu	Lao động Xã hội	2006	6	401tr.	Hành chính nhà nước
7	219 mẫu hợp đồng dân sự, đất đai, nhà ở, công chứng, chứng thực		Tài chính	2008	6	552tr.	Hành chính nhà nước
8	219 mẫu văn bản hợp đồng thường dùng trong lĩnh vực đất đai, xây dựng nhà ở, công chứng, chứng thực	Vũ Đình Quyền	Tài chính	2006	6	552tr.	Hành chính nhà nước
9	27 tình huống trong quản lý nhà nước	Viên Nghiên cứu hành chính	Thống kê	2016	3	463tr.	Hành chính nhà

138

## DANH MỤC HỌC LIỆU NHÓM NGÀNH VII

- Tổng số đầu: 4.986  
- Tổng số bản: 19.053

TT	Tên học liệu	Tác giả	Nhà xuất bản	Năm xuất bản	Số bản	Số trang	Từ khóa
1	10 câu tiếng Anh quan trọng	Trương Hiệp	Hồng Bàng	2012	3	251tr.	Ngôn ngữ
2	10 chiến lược đơn giản để làm giàu	Hopper, David	Từ điển Bách khoa	2012	3	135 tr.	Quản trị kinh doanh
3	10 đại hoàng đế Trung Quốc	Lưu Huy	Văn học	2012	3	863 tr.	Lịch sử
4	10 đại văn hào thế giới	Hầu Duy Thụy	Văn hoá Thông tin	2003	2	304tr.	Lịch sử
5	10 điều cấm kỵ trong quan hệ vợ chồng	Mai Thu	Thanh Niên	2012	3	191tr.	Văn hóa
6	10 năm cuối đời của Mao Trạch Đông	Trần Trường Giang	Thời đại	2012	2	403 tr.	Lịch sử
7	10 ngày quản trị kinh doanh	Silbiger, Steven	Nxb. Thanh Hoá	2007	6	435tr	Quản trị kinh doanh
8	10 nguyên tắc cạnh tranh trên thị trường	Khang Chí Hoa	Lao động xã hội	2004	3	146tr	Quản trị kinh doanh
9	10 nhà khoa học lớn thế giới	Diệp Thư Tổng	Văn hoá Thông tin	2003	2	251tr.	Lịch sử
10	10 nhà sử học nổi tiếng trong lịch sử Trung Quốc	Nguyễn Thanh Hà	Văn hoá Thông tin	2009	3	131tr.	Lịch sử
11	10 nhà thám hiểm lớn thế giới	Trương Quảng Trí	Văn hoá Thông tin	2003	2	296tr.	Du lịch
12	10 vị thánh trong lịch sử Trung Quốc	Nguyễn Thanh	Văn hoá	2008	7	147tr.	Lịch sử

175

## DANH MỤC HỌC LIỆU CÁC MÔN CHUNG

- Tổng số đầu: 979  
- Tổng số bản: 3.151

TT	Tên học liệu	Tác giả	Nhà xuất bản	Năm xuất bản	Số bản	Số trang	Từ khóa
1	10 đại đệ tử Phật	Thế giới phát giáo	Văn hoá thông tin	2002	1	255tr	Tôn giáo
2	10 vạn câu hỏi vì sao - con người	Ngọc Hà	Bách khoa Hà Nội	2012	3	171tr.	Tri thức
3	10 vạn câu hỏi vì sao - Động vật	Đức Anh	Bách khoa Hà Nội	2012	3	207tr.	Tri thức
4	10 vạn câu hỏi vì sao - thực vật	Ngọc Hà	Bách khoa Hà Nội	2012	3	159tr.	Tri thức
5	10 vạn câu hỏi vì sao - Vật lý	Ngọc Hà	Bách khoa Hà Nội	2012	3	211tr.	Tri thức
6	10 vạn câu hỏi vì sao? - T.1		Bách khoa Hà Nội	2012	3	203tr.	Tri thức
7	10 vạn câu hỏi vì sao? - T.2		Bách khoa Hà Nội	2012	3	203tr.	Tri thức
8	100 câu chuyện Phật giáo	Quách Thành	Hồng Đức	2012	3	222 tr.	Tôn giáo
9	100 câu chuyện thành bại	Quách Thành	Hồng Đức	2012	3	159tr.	Tâm lý học
10	100 câu chuyện triết lý và kẻ trí	Quách Thành	Hồng Đức	2012	3	222 tr.	Tâm lý học
11	100 câu chuyện về đạo giáo	Trương Tùng Quân	Từ điển bách khoa	2012	3	495tr.	Tôn giáo
12	100 câu chuyện về sự giàu có	Quách Thành	Hồng Đức	2013	3	214 tr.	Tâm lý học
13	100 tác gia và tác phẩm kinh điển	Quách Thành	Hồng Đức	2012	3	415 tr.	Tri thức
14	1000 câu hỏi về phong thủy ứng dụng	Đàm Liên	Văn hóa thông tin	2009	1	819tr	Triết học
15	1000 vấn đề về mặt trăng	Vũ Thoa	Văn hóa thông tin	2011	2	800tr.	Tôn giáo

497

# Tra cứu danh mục tài liệu

- Tài liệu được sắp xếp theo nhóm ngành đào tạo
- Danh mục tài liệu trong nhóm ngành được sắp xếp theo Alphabet (A,B,C...)

➤ Ví dụ: Tìm cuốn sách „*Webster's New World*”

→(1) Tìm đến vần chữ cái đầu của tên sách **W** trong danh mục tài liệu **Nhóm ngành I**

→(2) Ghi đầy đủ thông tin vào **phiếu yêu cầu**

→(3) Chuyển phiếu yêu cầu và nhận tài liệu từ cán bộ thư viện

## DANH MỤC HỌC LIỆU NHÓM NGÀNH I

- Tổng số đầu: 248  
- Tổng số bản: 1.371

TT	Tên học liệu	Tác giả	Nhà xuất bản	Năm xuất bản	Số bản	Số trang	Từ khóa
1	100 bài hát mẫu giáo	Phương Loan	Âm nhạc	2008	3	100tr.	Giáo dục mầm non
2	100 bài hát nhi đồng	Nguyễn Thụy Kha	Hà Nội	2003	1	139	Giáo dục
3	101 trò chơi trẻ em trong các buổi tiệc	Kemp, Jane	Mỹ Thuật	2012	3	143tr.	Mầm non
4	12 chuyên ngành đào tạo bậc cao đẳng chuyên nghiệp			2007	5	233tr	Giáo dục
5	Applying Peer Corection to Improve 2 year Students' Speaking skill at Thanh Hoa College of Culture and Arts	Nguyễn Thị Hồng Lê	Victoria University	2011	1	47tr.	Giáo dục
6	Bài hát tiếng anh cho trẻ em	Đào Ngọc Dung	Âm nhạc	2003	3	79tr.	Giáo dục mầm non
7	Bài tập giáo dục	Phạm Viết Vượng	ĐHSP	2008	1	160	Giáo dục
8	Bài tập tình huống dành cho giáo viên mầm non				1	34	Giáo dục mầm non
9	Bản vẽ áo tạo tiên sĩ ở Việt Nam	Lê Hồng Phúc	Văn hoá	2006	6	369tr.	Giáo dục
242	Webster's New World	Neufeldt, Victoria	Macmillan USA	1995	5	1574 tr.	Giáo dục
243	Xây dựng biện pháp rèn luyện kỹ năng dạy học cho sinh viên Trường Cao đẳng Văn hoá - Nghệ thuật Thanh Hoá	Lã Thị Tuyền	Nxb. Hà Nội	2007	1	142tr	Giáo dục
244	Xây dựng đề án mở trường mầm non thực hành tại trường Đại học Văn hóa, Thể thao và Du lịch Thanh Hóa	Nguyễn Thị Hồng	Trường Đại học VH, TT & DL Thanh Hóa	2016	3	31tr.	Mầm non
245	Xây dựng mô hình các câu lạc bộ thể dục thể thao cho sinh viên trường ĐH VH, TT và DL Thanh Hóa	Tô Thị Hương	Trường Đại học văn hóa, thể thao và du lịch Thanh Hóa	2017	1	67 tr.	Giáo dục
246	Xây dựng mô hình các câu lạc bộ thể dục thể thao cho sinh viên trường ĐH VH, TT và DL Thanh Hóa - Chuyên đề 1 : Nghiên cứu thực trạng hoạt động ngoại khóa thể dục thể thao của sinh viên trường ĐH VH, TT và DL Thanh Hóa	Tô Thị Hương	Trường Đại học văn hóa, thể thao và du lịch Thanh Hóa	2017	1	18 tr.	Giáo dục
247	Xây dựng mô hình các câu lạc bộ thể dục thể thao cho sinh viên trường ĐH VH, TT và DL Thanh Hóa - Chuyên đề 2 : Lựa chọn mô hình các câu lạc bộ thể dục thể thao cho sinh viên trường ĐH VH, TT và DL Thanh Hóa	Tô Thị Hương	Trường Đại học văn hóa, thể thao và du lịch Thanh Hóa	2017	1	17 tr.	Giáo dục
248	Xây dựng mô hình các câu lạc bộ thể dục thể thao cho sinh viên trường ĐH VH,TT và DL Thanh Hóa - Chuyên đề 3 : Thực nghiệm và đánh giá hiệu quả hoạt động các câu lạc bộ thể dục thể thao điển hình tại trường ĐH VH, TT và DL Thanh Hóa	Tô Thị Hương	Trường Đại học văn hóa, thể thao và du lịch Thanh Hóa	2017	1	18 tr.	Giáo dục
<b>TỔNG</b>					<b>1371</b>		

# Tra cứu thư mục sách

2018

Tổng thư mục  
Sách năm 2018

2017

Tổng thư mục  
sách năm 2017

2016

Tổng thư mục  
Sách năm 2016



Tổng loại  
(tin học, tri thức và hệ thống)



Triết học  
và Tâm lý học



Tôn giáo



Khoa học Xã hội



Ngôn ngữ



Khoa học tự nhiên,  
Toán học



Công nghệ



Nghệ thuật, Mỹ thuật  
và Trang trí



Văn học  
và Tu từ học



Địa lý, Lịch sử



Nội bộ



# Tra cứu thư mục sách mới

2018 Tổng thư mục  
Sách năm 2018

- Tài liệu được sắp xếp theo 10 lớp của khung phân loại DDC
- Danh mục tài liệu trong mỗi lớp được sắp xếp theo Alphabet (A,B,C...) HỌ - ĐỆM - TÊN tác giả
- Được sử dụng từ năm 2016 đến nay

Tổng thư mục sách năm 2018

## 0. TỔNG QUÁT

1. Coulthard, Glen J. **Microsoft Office 2013: ProjectLearn** / Glen J. Coulthard, Michael Orwich, Judith Scheeren.- New York : McGraw-Hill Education, 2014.- xx, 825 p. : ill.; 28cm

Kí hiệu kho:

Đ.027431-Đ.027432

Kí hiệu phân loại: 005.5

2. Đỗ Thị Thu Hương. **Nghiên cứu nhu cầu tin của người dùng tin tại trung tâm thông tin - thư viện Trường Đại học Văn hóa, Thể thao và Du lịch Thanh Hóa/ Đỗ Thị Thu Hương.**- Hà Nội : Trường Đại học Văn hóa Hà Nội, 2014.- 100tr.; 27cm

ĐTTS ghi: Bộ Giáo dục và Đào tạo. Trường Đại học Văn hóa Hà Nội

**Tóm tắt:** Khái quát về người dùng tin, thực trạng nhu cầu tin và giải pháp thỏa mãn và kích thích nhu cầu tin tại trung tâm thông tin thư viện trường Đại học Văn hóa, Thể thao và Du lịch Thanh Hóa.

Kí hiệu kho:

Đ.027624

Kí hiệu phân loại: 025.59741

3. Hoàng Anh Công. **Mô hình ứng dụng dịch vụ Web ngữ nghĩa tìm kiếm tài liệu điện tử trong thư viện điện tử.** Luận văn thạc sĩ Khoa học máy tính / Hoàng Anh Công, Phạm Thế Quế.- Thái Nguyên.: : Trường ĐH công nghệ thông tin và truyền thông, 2015.- 64tr.; 27cm



# Tra cứu thư mục chuyên đề



Khoa học Xã hội

- **Danh mục tài liệu trong mỗi lĩnh vực khoa học được sắp xếp theo Alphabet (A,B,C...) HỌ - ĐỆM - TÊN tài liệu**
- **Được sử dụng từ năm 2016 trở về trước**

**Bản sắc văn hoá lễ hội:** Văn hoá dân gian đặc sắc qua những lễ hội truyền thống trong năm / Thuận Hải.- H. : Giao thông vận tải, 2006.- 335tr.; 21cm

**Tóm tắt:** Giới thiệu các lễ hội văn hoá dân gian đặc sắc được trình bày theo trình tự thời gian diễn ra, ứng với mỗi ngày, tháng trong năm âm lịch. Các lễ hội được trình bày theo cách thức tương đối thống nhất về: Thời gian diễn ra; lịch sử hình thành; bối cảnh; địa điểm lễ hội; nội dung; các nghi lễ; hoạt động văn hoá; vui chơi trong lễ hội...

Kí hiệu kho:

Đ.004091-Đ.004095

**Kí hiệu phân loại:** 398

**Bản sắc văn hoá Việt Nam/ Phan Ngọc.- H. : Văn hoá Thông tin, 1998.- 580tr.; 21cm**

**Tóm tắt:** Cung cấp một số khái niệm về nghiên cứu bản sắc văn hoá Việt Nam. Phân tích các mối quan hệ về giao lưu văn hoá Việt Nam với văn hoá các nước. Cách phát huy giá trị và bảo vệ văn hoá Việt Nam.

Kí hiệu kho:

Đ.004085-Đ.004090

**Kí hiệu phân loại:** 306.597

**Bản sắc văn hoá Việt Nam/ Phan Ngọc.- H. : Văn học, 2002.- 550tr.; 19cm**

**Tóm tắt:** Cung cấp một số khái niệm về nghiên cứu bản sắc văn hoá Việt Nam. Phân tích các mối quan hệ về giao lưu văn hoá Việt Nam với văn hoá các nước. Cách phát huy giá trị và bảo vệ văn hoá Việt Nam.

Kí hiệu kho:

Đ.004173

**Kí hiệu phân loại:** 306.597

**Bản sắc văn hoá Việt Nam/ Phan Ngọc.- H. : Văn học, 2002.- 550tr.; 19cm**

**Tóm tắt:** Cung cấp một số khái niệm về nghiên cứu bản sắc văn hoá Việt Nam. Phân tích các mối quan hệ về giao lưu văn hoá Việt Nam với văn hoá các nước. Cách phát huy giá trị và bảo vệ văn hoá Việt Nam.

Kí hiệu kho:

Đ.004078-Đ.004084

**Kí hiệu phân loại:** 306.597

**Bản về đào tạo tiến sĩ ở Việt Nam.- H. : Văn hoá Thông tin, 2006.- 369tr.; 24cm**

**Tóm tắt:** Trình bày phương pháp, nội dung đào tạo tiến sĩ hiện nay ở Việt Nam. Phương pháp học tập, nghiên cứu sinh có hiệu quả, bí quyết để xây dựng một luận án tiến sĩ đảm bảo chất lượng. Các phương pháp học tập để trở thành tiến sĩ. Những ưu khuyết điểm, những tồn tại cần khắc phục trong đào tạo tiến sĩ hiện nay. Một số cơ sở đào tạo tiến sĩ, qui chế đào tạo tiến sĩ

Kí hiệu kho:

Đ.005486-Đ.005491

**Kí hiệu phân loại:** 370.071

# Tra cứu trên phần mềm TC-Soft



## Truy cập vào trang web

➤ <http://thuviendaihocvanhoath.tcsoft.vn>

TRANG CHỦ	GIỚI THIỆU	HƯỚNG DẪN	LIÊN HỆ
<b>SÁCH MƯỢN NHIỀU NHẤT</b> <ul style="list-style-type: none"><li>Macromedia flash Mx 2004</li><li>Âm nhạc Chăm những giá trị đặc trưng</li><li>Công tác quản lý quần thể di tích - danh thắng Bàn A Sơn, Chứa Vắm, Đình Thanh Dương ở xã Thiệu Khánh, huyện Thiệu Hoá, tỉnh Thanh Hoá</li><li>Quyền lợi và nghĩa vụ đối với cán bộ, công chức xã, phường, thị trấn và các văn bản có liên quan</li><li>Dân ca các dân tộc thiểu số Việt Nam - Quyển 2</li><li>Hệ thống văn bản pháp luật về thuế giá trị gia tăng</li></ul>	<b>SÁCH MỚI</b> <ul style="list-style-type: none"><li> Lý thuyết cơ bản về âm nhạc Tác giả: Delcambre Marie Anne Số trang: 114 tr.</li><li> TCP/IP Sockets in C practical guide for programmers Tác giả: J. Donahoo, Michael Số trang: 193tr.</li><li> Everyday mathematics Tác giả: Flanders, James Số trang: xii, 354 p.: ill.</li><li> Everyday Mathematics Tác giả: ...</li></ul>	<ul style="list-style-type: none"><li> The Norton introduction to literature Tác giả: J. Mays, Kelly Số trang: xxxv, 2330 p.</li><li> Taking Sides Tác giả: D'Angelo, Raymond Số trang: iv, 268 p.: tab.</li><li> Everyday mathematics Tác giả: Moran, Cheryl G. Số trang: viii, 171 p.: ill.</li><li> Core-plus mathematics - Course 3 Tác giả: ...</li></ul>	<b>CÁC CHỨC NĂNG</b> <ul style="list-style-type: none"><li>Tìm kiếm tài liệu</li><li>Trang chủ</li></ul> <b>DANH MỤC TÀI LIỆU</b> <ul style="list-style-type: none"><li>Âm nhạc (512)</li><li>Bách khoa thư, từ điển (84)</li><li>Công nghệ, Y học (50)</li><li>Du lịch, Địa lý (316)</li><li>Giáo dục (110)</li><li>Giáo dục mầm non (10)</li><li>Hành chính nhà nước (129)</li><li>Khoa học chính trị (312)</li><li>Kiến trúc, Điêu khắc (168)</li><li>Lịch sử (449)</li><li>Luật pháp (269)</li><li>Mỹ thuật, Hội họa (992)</li></ul>

# Tra cứu bộ sưu tập học liệu điện tử

Truy cập vào **Cổng thông tin điện tử của Trường, chọn** Trung tâm / Trung tâm Thông tin – Thư viện

➤ <http://dvttdt.edu.vn>

**PHƯƠNG THỨC TUYỂN SINH**

- Xét tuyển dựa vào kết quả Kỳ thi THPT Quốc gia
- Xét tuyển theo học bạ THPT

8. Quản trị Khách sạn  
9. Quản trị Dịch vụ Du lịch và Lữ hành  
10. Du lịch  
11. Quản lý Văn hoá  
12. Thông tin – Thư viện  
13. Công tác Xã hội  
14. Quản lý Nhà nước  
15. Ngôn ngữ Anh  
16. Quản lý Thể dục Thể thao

NHỮNG SINH VIÊN YÊU NGHỆ THUẬT

- 07/08 : THÔNG TIN TUYỂN SINH NĂM 2019-2020 - NGÀNH NGÔN NGỮ ANH
- 07/08 : QUẢN TRỊ DỊCH VỤ DU LỊCH VÀ LỮ HÀNH - NGÀNH HỌC HẤP DẪN CHO CÁC BAN TRÉ NĂNG ĐỘNG
- 07/08 : GIỚI THIỆU VỀ NGÀNH THANH NHẠC

Tổ chức Đảng, đoàn thể  
Hội đồng trường  
Các khoa đào tạo  
Phòng ban  
**1 Trung tâm**  
Chương trình đào tạo  
Chuẩn đầu ra  
Tin tức & sự kiện

Đào tạo

THÔNG BÁO TUYỂN SINH BỔ SUNG ĐỢT 1 ĐẠI HỌC CHÍNH QUY NĂM 2019 (20/08/2019)

- THÔNG BÁO ĐIỂM CHUẨN XÉT TRÚNG TUYỂN VÀO TRƯỜNG ĐẠI HỌC VĂN HÓA, THỂ THAO VÀ DU LỊCH THANH HÓA, NĂM 2019 (09/08/2019)
- HỒ SƠ MỞ NGÀNH LUẬT LIÊN THÔNG 2019 (08/08/2019)
- THÔNG BÁO MỨC ĐIỂM NHẬN ĐĂNG KÝ XÉT TUYỂN ĐẠI HỌC HỆ CHÍNH QUY ĐỢT 1 NĂM 2019 CỦA TRƯỜNG ĐẠI HỌC VĂN HÓA THỂ THAO VÀ DU LỊCH THANH HÓA (22/07/2019)

Trung tâm Đào tạo Sau đại học và liên thông – liên kết  
Trung tâm Công nghệ thông tin  
Trung tâm tư vấn tuyển sinh và giới thiệu việc làm

**2 Trung tâm Thông tin – Thư viện**

THÔNG TIN TUYỂN SINH

ĐĂNG CÁC LỚP ĐÀO TẠO MIỄN PHÍ TẠI TRƯỜNG VĂN HÓA, THỂ THAO VÀ DU LỊCH THANH HÓA (30/08/2019)

- THÔNG BÁO TUYỂN DỤNG GIÁNG VIÊN TIẾNG HÀN – NHÂN VIÊN VĂN PHÒNG (18/07/2019)
- THÔNG BÁO TUYỂN SINH LỚP HỌC TIẾNG HÀN (MIỄN PHÍ) TẠI TRƯỜNG ĐẠI HỌC VĂN HÓA, THỂ THAO VÀ DU LỊCH THANH HÓA (18/07/2019)

nhân lực Thanh Hóa  
Trung tâm đào tạo các môn năng khiếu thể thao

rtalid=thuvien&selectpageid=page.285



# Tra cứu bộ sưu tập học liệu điện tử

## Xuất hiện giao diện



Thư viện Greenstone của tôi

Chọn một bộ sưu tập

## 2 Xuất hiện giao diện chọn bộ sưu tập học liệu điện tử

Đây là thư viện kỹ thuật số được xây dựng bằng phần mềm Thư viện số Greenstone mã nguồn mở, phiên bản 3. Chỉnh sửa tên và mô tả trang web trong web / site / localsite / siteConfig.xml hoặc web / site / localsite / resource / siteConfig\_xx.propericat.

- Tìm kiếm bộ sưu tập chéo: Tìm kiếm trên nhiều bộ sưu tập
- Trang quản trị: Cho phép bạn quản lý người dùng
- Ghi danh: Đăng ký làm người dùng mới

# Tra cứu bộ sưu tập học liệu điện tử

NHAN ĐỀ TÁC GIẢ NHÀ XUẤT BẢN NĂM XUẤT BẢN CHỦ ĐỀ

## HỌC LIỆU ĐIỆN TỬ

TRƯỜNG ĐẠI HỌC VĂN HÓA, THỂ THAO VÀ DU LỊCH THANH HÓA  
THANH HOA UNIVERSITY OF CULTURE, SPORTS AND TOURISM

1. Bộ sưu tập toàn văn giáo trình, tài liệu tham khảo các ngành học được xây dựng phục vụ hoạt động dạy - học và nghiên cứu khoa học tại trường Đại học Văn hóa, Thể thao và Du lịch Thanh Hóa;  
2. Bạn đọc sử dụng nguồn học liệu có trong bộ sưu tập phải trích dẫn rõ ràng.

My Greenstone Library » BỘ SƯU TẬP HỌC LIỆU THAM KHẢO » Login Preferences

### Browse

NHAN ĐỀ TÁC GIẢ NHÀ XUẤT BẢN NĂM XUẤT BẢN CHỦ ĐỀ

A.C D.H K.N O.S T V.Đ

- Lê A
- Trần Thủy Anh
- Nguyễn Trọng Ánh
- Đặng Khắc Ánh
- Nguyễn Thanh Bình
- Nguyễn Thị Thanh Bình**
- Ngô Xuân Bình
- Nông Quốc Bình
- Vũ Thủy Bình
- Nguyễn Ngọc Bảo
- Đinh Ngọc Bảo
- Nguyễn Chí Bền
- Ngô Thành Cận
- Ngọc Canh
- Hoàng Thị Kim Chi

localhost:8080/greenstone3/library/collection/BSTCollec/browse

My Greenstone Library » BỘ SƯU TẬP HỌC LIỆU THAM KHẢO »

### Browse

NHAN ĐỀ TÁC GIẢ NHÀ XUẤT BẢN NĂM XUẤT BẢN CHỦ ĐỀ

A.C D.H K.N O.S T V.Đ

Nguyễn Thị Thanh Bình

**Giáo trình cơ sở dữ liệu**  
([giáo trình co so du lieu.pdf](#))

powered by greenstone3

localhost:8080/greenstone3/sites/localsite/collect/BSTCollec/index/assoc/HASH01a2.dir/doc.pdf

TRƯỜNG ĐẠI HỌC ĐÀ LẠT  
KHOA CÔNG NGHỆ THÔNG TIN

CAO THỊ NHẬN  
NGUYỄN THỊ THANH BÌNH

GIÁO TRÌNH  
CƠ SỞ DỮ LIỆU

# Phương pháp tìm tin trên Internet

## ❖ Phương pháp tìm tin

- ✓ Phương pháp tìm tin/tài liệu bằng từ khóa
  - Ví dụ: Tìm từ khóa về nhân vật

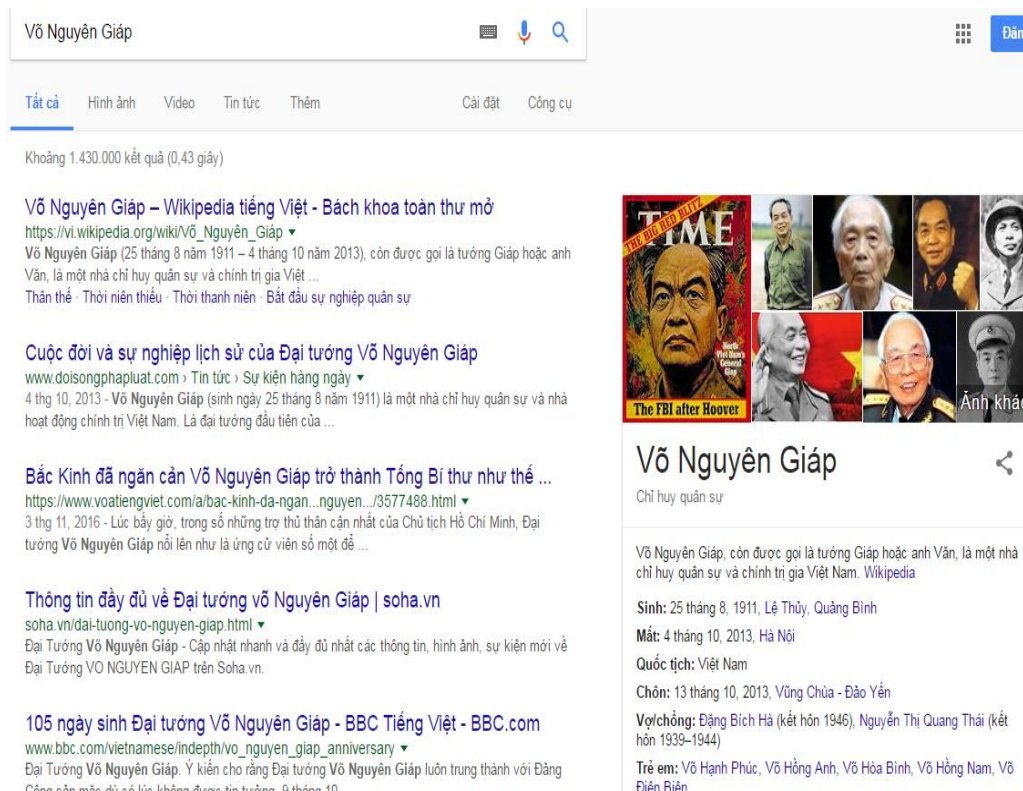

Võ Nguyên Giáp

Tất cả Hình ảnh Video Tin tức Thêm Cài đặt Công cụ

Khoảng 1.430.000 kết quả (0,43 giây)

**Võ Nguyên Giáp – Wikipedia tiếng Việt - Bách khoa toàn thư mở**  
[https://vi.wikipedia.org/wiki/Võ\\_Nguyên\\_Giáp](https://vi.wikipedia.org/wiki/Võ_Nguyên_Giáp) ▼  
Võ Nguyên Giáp (25 tháng 8 năm 1911 – 4 tháng 10 năm 2013), còn được gọi là tướng Giáp hoặc anh Văn, là một nhà chỉ huy quân sự và chính trị gia Việt ...  
Thân thế · Thời niên thiếu · Thời thanh niên · Bắt đầu sự nghiệp quân sự

**Cuộc đời và sự nghiệp lịch sử của Đại tướng Võ Nguyên Giáp**  
[www.doisongphapluat.com](http://www.doisongphapluat.com) > Tin tức > Sự kiện hàng ngày ▼  
4 thg 10, 2013 - Võ Nguyên Giáp (sinh ngày 25 tháng 8 năm 1911) là một nhà chỉ huy quân sự và nhà hoạt động chính trị Việt Nam. Là đại tướng đầu tiên của ...

**Bắc Kinh đã ngăn cản Võ Nguyên Giáp trở thành Tổng Bí thư như thế ...**  
<https://www.voatienviet.com/a/bac-kinh-da-ngan...nguyen.../3577488.html> ▼  
3 thg 11, 2016 - Lúc bấy giờ, trong số những trợ thủ thân cận nhất của Chủ tịch Hồ Chí Minh, Đại tướng Võ Nguyên Giáp nổi lên như là ứng cử viên số một để ...

**Thông tin đầy đủ về Đại tướng võ Nguyên Giáp | soha.vn**  
[soha.vn/dai-tuong-vo-nguyen-giap.html](http://soha.vn/dai-tuong-vo-nguyen-giap.html) ▼  
Đại Tướng Võ Nguyên Giáp - Cập nhật nhanh và đầy đủ nhất các thông tin, hình ảnh, sự kiện mới về Đại Tướng VO NGUYEN GIAP trên Soha.vn.

**105 ngày sinh Đại tướng Võ Nguyên Giáp - BBC Tiếng Việt - BBC.com**  
[www.bbc.com/vietnamese/indepth/vo\\_nguyen\\_giap\\_anniversary](http://www.bbc.com/vietnamese/indepth/vo_nguyen_giap_anniversary) ▼  
Đại Tướng Võ Nguyên Giáp. Ý kiến cho rằng Đại tướng Võ Nguyên Giáp luôn trung thành với Đảng Cộng sản mặc dù có lúc không được tin tưởng. 9 tháng 10



**Võ Nguyên Giáp** 

Chỉ huy quân sự

Võ Nguyên Giáp, còn được gọi là tướng Giáp hoặc anh Văn, là một nhà chỉ huy quân sự và chính trị gia Việt Nam. Wikipedia

**Sinh:** 25 tháng 8, 1911, Lệ Thủy, Quảng Bình

**Mất:** 4 tháng 10, 2013, Hà Nội

**Quốc tịch:** Việt Nam

**Chôn:** 13 tháng 10, 2013, Vũng Chùa - Đảo Yến

**Vợ/chồng:** Đảng Bích Hà (kết hôn 1946), Nguyễn Thị Quang Thái (kết hôn 1939-1944)

**Trẻ em:** Võ Hạnh Phúc, Võ Hồng Anh, Võ Hòa Bình, Võ Hồng Nam, Võ Điền Diên

# Phương pháp tìm tin trên Internet

## ■ Ví dụ: Tìm từ khóa về chủ đề

The screenshot shows a Google search for "kinh tế việt nam" on the Vietnamese domain. The search results page includes a search bar, navigation tabs (All, Images, News, Videos, More), and a "Top stories" section with three featured articles. Below the stories is a link to the Wikipedia page for "Kinh tế Việt Nam". To the right, a map of Southeast Asia highlights Vietnam, and a summary box provides key economic statistics for the country.

Search URL: [https://www.google.com.vn/search?ei=crRqXd3yL5fh-Aa9ja\\_QBw&q=kinh+tế+việt+nam&oq=kinh+tế+&gs\\_l=psy-ab.3.1](https://www.google.com.vn/search?ei=crRqXd3yL5fh-Aa9ja_QBw&q=kinh+tế+việt+nam&oq=kinh+tế+&gs_l=psy-ab.3.1)

Search results for "kinh tế việt nam":

- Top stories:
  - Tính lại GDP, nền kinh tế Việt Nam vượt quy mô 300 tỷ USD (CafeF, 10 hours ago)
  - Nghi vấn thông tin Shark Bình đưa ra trong tập 6 Shark Tank: Nền kinh tế Mỹ lớn g... (CafeBiz, 15 hours ago)
  - 5 trong số những nền kinh tế lớn nhất thế giới đang phải đối mặt với nguy cơ khủng hoảng (CafeBiz, 9 hours ago)
- More for kinh tế việt nam
- Kinh tế Việt Nam – Wikipedia tiếng Việt  
[https://vi.wikipedia.org/wiki/Kinh\\_tế\\_Việt\\_Nam](https://vi.wikipedia.org/wiki/Kinh_tế_Việt_Nam) Translate this page  
Giai đoạn đầu tiên là 1955–1963, cả Việt Nam Cộng hòa và Việt Nam Dân chủ Cộng hòa đều có mức tăng trưởng kinh tế cao (kinh tế Việt Nam Dân chủ Cộng ...  
Tổ chức kinh tế: AFTA, WTO, APEC, ASEAN, Tăng trưởng GDP: 7,08% (v 2018)  
F...  
Năm tài chính: Dương lịch GDP đầu người: 7.510 đô la (PPP, v 2018); 2....  
Lịch sử - Đặc điểm nền kinh tế Việt ... - Số liệu thống kê giai đoạn ...

Map: Việt Nam (Kinh tế)

Kinh tế Việt Nam là nền kinh tế thị trường định hướng xã hội chủ nghĩa, phụ thuộc cao vào xuất khẩu thô và đầu tư trực tiếp nước ngoài. Wikipedia

Đơn vị tiền tệ: Đồng

Tổng Sản phẩm Quốc nội: 223,9 tỷ USD (2017) Ngân hàng Thế giới

GNI bình quân đầu người theo ngang giá sức mua đô la: 6.450 ngang giá sức mua đô la (2017) Ngân hàng Thế giới

GDP bình quân đầu người: 2.343,12 USD (2017) Ngân hàng Thế giới

Tốc độ tăng trưởng GDP: 6,8% thay đổi hàng năm (2017) Ngân hàng Thế giới

GNI theo ngang giá sức mua đô la: 616,6 tỷ ngang giá sức mua đô la (2017) Ngân hàng Thế giới

Số người dùng Internet: 47,0% dân số (2016)

Phản hồi

Tính lại GDP, nền kinh tế Việt Nam vượt quy mô 300 tỷ USD - Ca...



# Phương pháp tìm tin trên Internet

## ❖ Phương pháp tìm tin

- ✓ Phương pháp tìm tin/tài liệu bằng từ khóa
  - Ví dụ: Tìm từ khóa về nhân vật

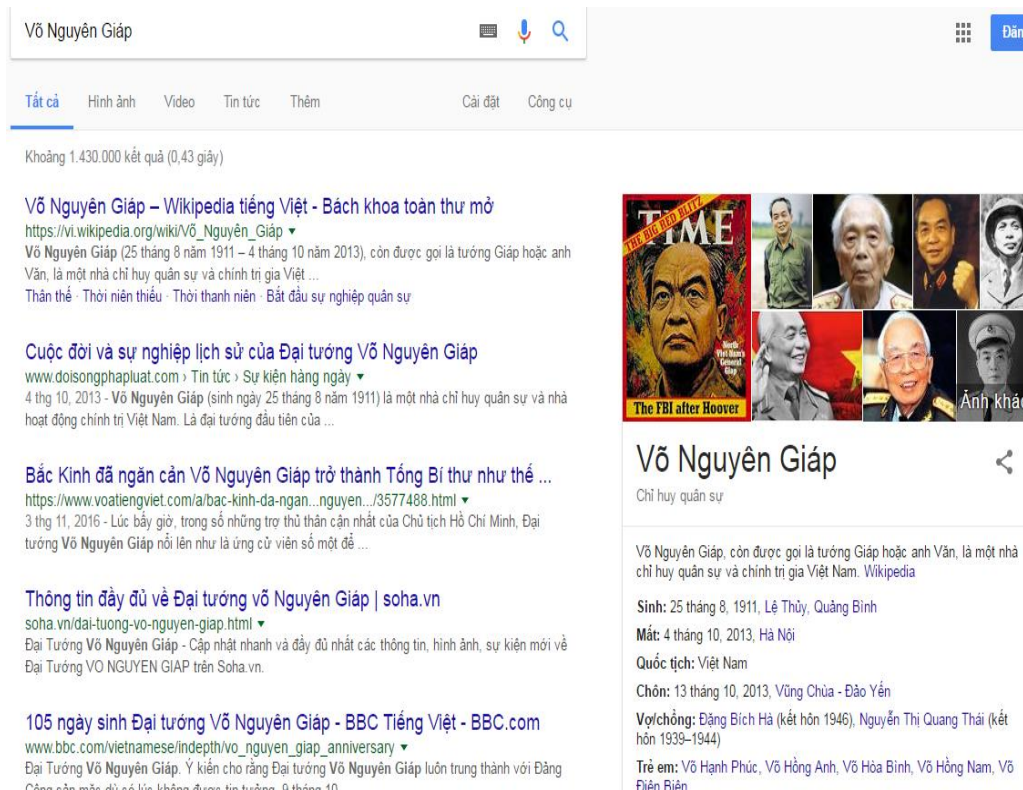

Võ Nguyên Giáp

Tất cả Hình ảnh Video Tin tức Thêm Cài đặt Công cụ

Khoảng 1.430.000 kết quả (0,43 giây)

**Võ Nguyên Giáp – Wikipedia tiếng Việt - Bách khoa toàn thư mở**  
[https://vi.wikipedia.org/wiki/Võ\\_Nguyên\\_Giáp](https://vi.wikipedia.org/wiki/Võ_Nguyên_Giáp)  
Võ Nguyên Giáp (25 tháng 8 năm 1911 – 4 tháng 10 năm 2013), còn được gọi là tướng Giáp hoặc anh Văn, là một nhà chỉ huy quân sự và chính trị gia Việt ...  
Thân thế · Thời niên thiếu · Thời thanh niên · Bắt đầu sự nghiệp quân sự

**Cuộc đời và sự nghiệp lịch sử của Đại tướng Võ Nguyên Giáp**  
[www.doisongphapluat.com](http://www.doisongphapluat.com) · Tin tức · Sự kiện hàng ngày  
4 thg 10, 2013 - Võ Nguyên Giáp (sinh ngày 25 tháng 8 năm 1911) là một nhà chỉ huy quân sự và nhà hoạt động chính trị Việt Nam. Là đại tướng đầu tiên của ...

**Bắc Kinh đã ngăn cản Võ Nguyên Giáp trở thành Tổng Bí thư như thế ...**  
<https://www.voatienviet.com/a/bac-kinh-da-ngan...nguyen.../3577488.html>  
3 thg 11, 2016 - Lúc bấy giờ, trong số những trợ thủ thân cận nhất của Chủ tịch Hồ Chí Minh, Đại tướng Võ Nguyên Giáp nổi lên như là ứng cử viên số một để ...

**Thông tin đầy đủ về Đại tướng võ Nguyên Giáp | soha.vn**  
[soha.vn/dai-tuong-vo-nguyen-giap.html](http://soha.vn/dai-tuong-vo-nguyen-giap.html)  
Đại Tướng Võ Nguyên Giáp - Cập nhật nhanh và đầy đủ nhất các thông tin, hình ảnh, sự kiện mới về Đại Tướng VO NGUYEN GIAP trên Soha.vn.

**105 ngày sinh Đại tướng Võ Nguyên Giáp - BBC Tiếng Việt - BBC.com**  
[www.bbc.com/vietnamese/indepth/vo\\_nguyen\\_giap\\_anniversary](http://www.bbc.com/vietnamese/indepth/vo_nguyen_giap_anniversary)  
Đại Tướng Võ Nguyên Giáp. Ý kiến cho rằng Đại tướng Võ Nguyên Giáp luôn trung thành với Đảng Cộng sản mặc dù có lúc không được tin tưởng. 9 tháng 10



**Võ Nguyên Giáp**  
Chỉ huy quân sự

Võ Nguyên Giáp, còn được gọi là tướng Giáp hoặc anh Văn, là một nhà chỉ huy quân sự và chính trị gia Việt Nam. Wikipedia

**Sinh:** 25 tháng 8, 1911, Lệ Thủy, Quảng Bình  
**Mất:** 4 tháng 10, 2013, Hà Nội  
**Quốc tịch:** Việt Nam  
**Chôn:** 13 tháng 10, 2013, Vũng Chùa - Đảo Yến  
**Vợ/chồng:** Đảng Bích Hà (kết hôn 1946), Nguyễn Thị Quang Thái (kết hôn 1939-1944)  
**Trẻ em:** Võ Hạnh Phúc, Võ Hồng Anh, Võ Hòa Bình, Võ Hồng Nam, Võ Điền Diên

# Phương pháp tìm tin trên Internet

## ✓ Phương pháp tìm tin/tài liệu kết hợp sử dụng các toán tử tìm tin

- Ví dụ: Tìm tin kết hợp: and, or, not ( và, hoặc, không)
- Kết quả tìm kiếm chủ đề **Văn hóa và xã hội**

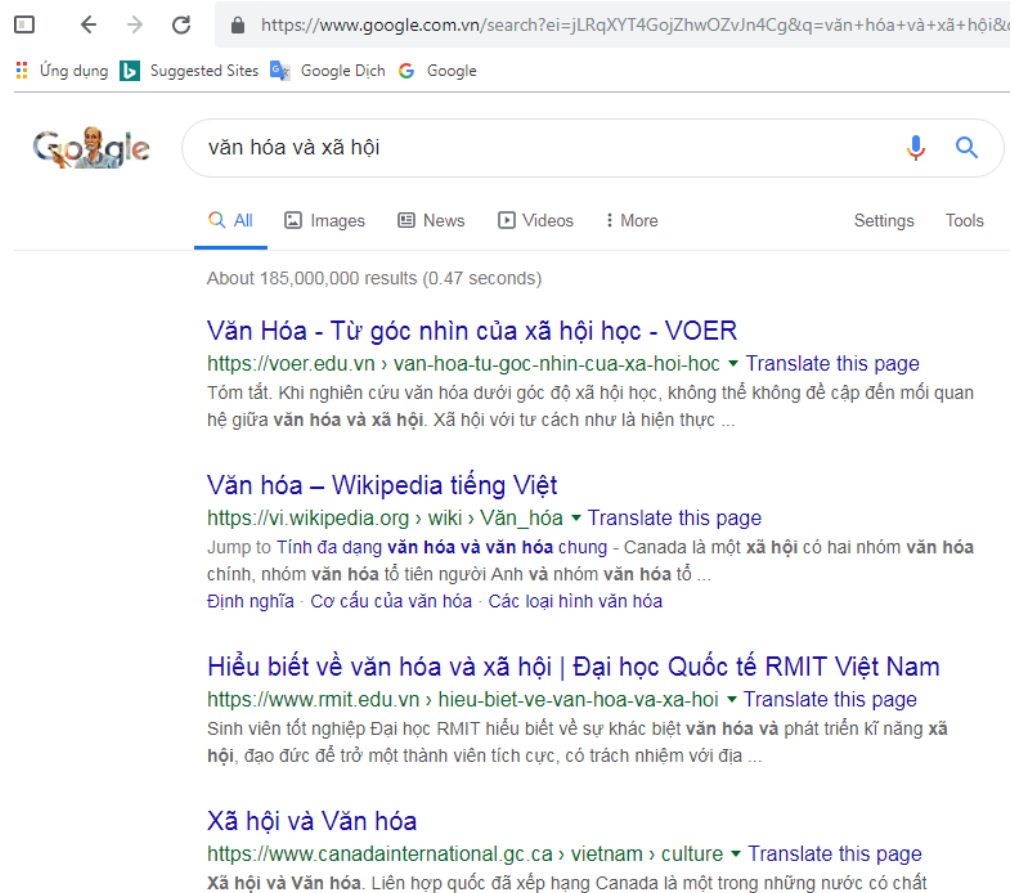

The screenshot shows a Google search results page for the query "văn hóa và xã hội". The search bar at the top contains the text "văn hóa và xã hội". Below the search bar, there are navigation options: "All", "Images", "News", "Videos", and "More". The search results are displayed below, showing approximately 185,000,000 results in 0.47 seconds. The first result is "Văn Hóa - Từ góc nhìn của xã hội học - VOER" with a URL starting with "https://voer.edu.vn". The second result is "Văn hóa – Wikipedia tiếng Việt" with a URL starting with "https://vi.wikipedia.org". The third result is "Hiểu biết về văn hóa và xã hội | Đại học Quốc tế RMIT Việt Nam" with a URL starting with "https://www.rmit.edu.vn". The fourth result is "Xã hội và Văn hóa" with a URL starting with "https://www.canadainternational.gc.ca".

# Phương pháp tìm tin trên Internet

## ❖ Công cụ tìm tin

- Máy tìm tin là một chương trình tìm cho phép người sử dụng dùng các từ khóa để tìm kiếm trong những cơ sở dữ liệu về trang web

<http://www.yahoo.com>

<http://www.ask.com>

<http://google.com>

<http://www.search.com>

<http://vinaseek.com>

<http://vwww.hotbot.com>

<http://infoseek.com>

<http://vwww.lycos.com>

<http://www.msn.com>

<http://www.excite.com>

<http://www.altavista.com>

# Phương pháp tìm tin trên Internet

Ví dụ: Sử dụng công cụ:

<http://www.google.com.vn>



Google Search

I'm Feeling Lucky

Google.com.vn offered in: [Tiếng Việt](#) [français](#) [中文 \(繁體\)](#)

# Phương pháp tìm tin trên Internet

✓ Dùng dấu: " "

Ví dụ: "tin học"

A screenshot of a Google search interface. The search bar contains the text "tin học". Below the search bar, it says "Search" and "About 52,100,000 results (0.26 seconds)". On the left side, there are navigation links for Web, Images, Videos, News, Blogs, Books, and More. On the right side, there are search results. The first result is "Diễn Đàn Tin Học" with the URL "www.ddth.com/". The second result is "Bệnh Viện Tin Học" with the URL "www.benhvientinhoc.com/". The third result is "Tin học – Wikipedia tiếng Việt" with the URL "vi.wikipedia.org/wiki/Tin\_hoc".

A screenshot of a Google search interface. The search bar contains the text "giáo trình tin học". Below the search bar, it says "Search" and "About 1,430,000 results (0.25 seconds)". On the left side, there are navigation links for Web, Images, Videos, News, and More. On the right side, there are search results. The first result is "Giáo trình Tin học căn bản (1) - Mạng Giáo dục Edunet" with the URL "edu.net.vn/media/p/408180.aspx". The second result is "Giáo trình Tin học căn bản - Chia sẻ tài liệu - Diễn đàn ..." with the URL "forum.vnpay.vn". The third result is "[PDF] GIÁO TRÌNH TIN HỌC ỨNG DỤNG" with the URL "khoa.khachha.edu.vn/".

✓ Tăng độ dài của cụm từ tìm kiếm,



Ví dụ: "giáo trình tin học"

# Phương pháp tìm tin trên Internet

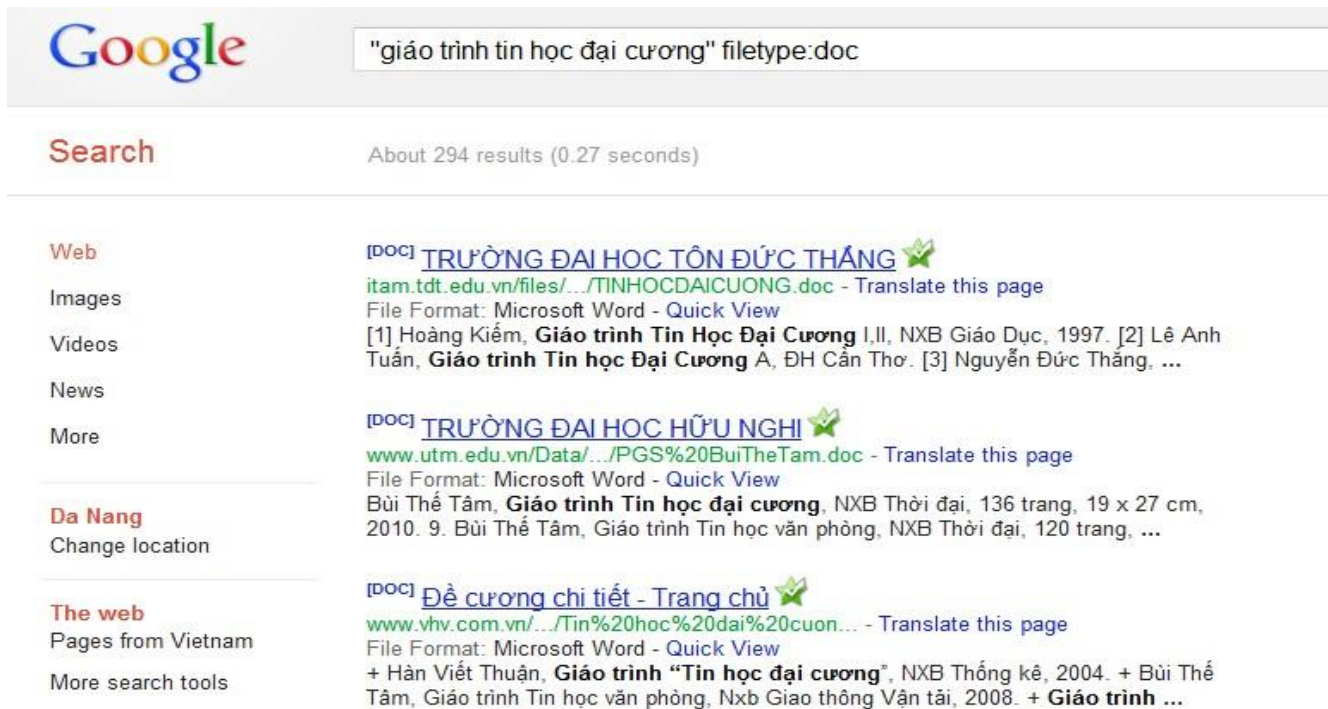
- Dùng bổ sung thêm các từ khóa hỗ trợ tìm kiếm  
Ví dụ: "giáo trình tin học đại cương" **filetype:doc**



The screenshot shows a Google search interface. The search bar contains the text "giáo trình tin học đại cương" filetype:doc. Below the search bar, it indicates "About 294 results (0.27 seconds)". On the left side, there are navigation options: "Web", "Images", "Videos", "News", "More", "Da Nang" (with a sub-option "Change location"), "The web" (with sub-options "Pages from Vietnam" and "More search tools"). The main search results are listed on the right:

- [DOC] TRƯỜNG ĐẠI HỌC TÔN ĐỨC THẮNG**   
[itam.tdt.edu.vn/files/.../TINHOCDAICUONG.doc](http://itam.tdt.edu.vn/files/.../TINHOCDAICUONG.doc) - Translate this page  
File Format: Microsoft Word - Quick View  
[1] Hoàng Kiếm, **Giáo trình Tin Học Đại Cương** I,II, NXB Giáo Dục, 1997. [2] Lê Anh Tuấn, **Giáo trình Tin học Đại Cương** A, ĐH Cần Thơ. [3] Nguyễn Đức Thắng, ...
- [DOC] TRƯỜNG ĐẠI HỌC HỮU NGHỊ**   
[www.utm.edu.vn/Data/.../PGS%20BuiTheTam.doc](http://www.utm.edu.vn/Data/.../PGS%20BuiTheTam.doc) - Translate this page  
File Format: Microsoft Word - Quick View  
Bùi Thế Tâm, **Giáo trình Tin học đại cương**, NXB Thời đại, 136 trang, 19 x 27 cm, 2010. 9. Bùi Thế Tâm, **Giáo trình Tin học văn phòng**, NXB Thời đại, 120 trang, ...
- [DOC] Đề cương chi tiết - Trang chủ**   
[www.vhv.com.vn/.../Tin%20hoc%20dai%20cuon...](http://www.vhv.com.vn/.../Tin%20hoc%20dai%20cuon...) - Translate this page  
File Format: Microsoft Word - Quick View  
+ Hàn Việt Thuận, **Giáo trình "Tin học đại cương"**, NXB Thống kê, 2004. + Bùi Thế Tâm, **Giáo trình Tin học văn phòng**, Nxb Giao thông Vận tải, 2008. + **Giáo trình ...**

**Lưu ý:** Có thể tìm kiếm theo các dạng file: doc; pdf; ppt.

# Phương pháp tìm tin trên Internet

- Phối hợp nhiều từ khóa hỗ trợ trong một câu lệnh tìm kiếm.

Ví dụ: "giáo trình tin học đại cương" filetype:doc site:.vn



The screenshot shows a Google search interface. The search bar contains the query "giáo trình tin học đại cương" filetype:doc site:.vn. Below the search bar, it indicates "Search" and "About 251 results (0.24 seconds)". The results are categorized under "Web". The first result is from "TRƯỜNG ĐẠI HỌC TÔN ĐỨC THẮNG" with a URL "itam.tdt.edu.vn/files/.../TINHOCDAICUONG.doc" and a file format of "Microsoft Word - Quick View". The second result is from "TRƯỜNG ĐẠI HỌC HỮU NGHỊ" with a URL "www.utm.edu.vn/Data/.../PGS%20BuiTheTam.doc".

**Lưu ý:** Có các từ khóa hỗ trợ tìm kiếm như : filetype; site; inurl; AND; OR; NOT; NEAR;...





**TRƯỜNG ĐẠI HỌC VĂN HÓA, THỂ THAO VÀ DU LỊCH THANH HÓA**  
THANH HOA UNIVERSITY OF CULTURE, SPORTS AND TOURISM

---

# **PHẦN 3: PHƯƠNG PHÁP HỌC TẬP VÀ ĐỌC SÁCH**

# Phương pháp HỌC TẬP

## ➤ Phương pháp học cá nhân (tự học)

- diễn ra ở mọi lúc mọi nơi
- có tính độc lập cao
- mang đậm nét sắc thái cá nhân

*“Người thầy giỏi là người dạy cho trò biết tự học.  
Người trò giỏi là người biết tự học sáng tạo suốt đời.”*



# Phương pháp tự học

## ❖ Các hình thức của tự học trong hoạt động dạy học ở Đại học

### Tự học trên lớp:

- Nghe giảng
- Ghi chép
- Làm bài tập

### Tự học ngoài lớp:

- Đọc sách và tài liệu tham khảo
- Làm đề cương cho thảo luận nhóm, thảo luận lớp.
- Thực hiện các bài tập thực hành bộ môn
- Làm đề cương ôn tập
- Hoàn thành tiểu luận, luận văn tốt nghiệp.

# Phương pháp tự học

## ❖ Nghe giảng:

- Nếu chú tâm nghe giảng, hiệu suất tiếp thu đạt tới 50%.
- Trong đời sống hàng ngày, quá trình thông tin chiếm tới 2/3 thời gian hoạt động của con người, cụ thể: viết = 9 %, đọc = 16 %, nói = 30 % và nghe = 45 %.

## ❖ Ghi chép:

- Không ai có thể tự tin vào trí nhớ của mình mà không cần ghi chép
- Có ghi chép bài, học bài càng chóng thuộc.
- Ghi chép không đúng cách làm nhọc cơ thể và trí não một cách vô ích

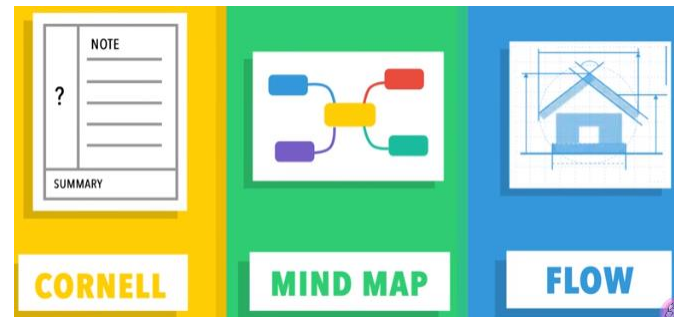
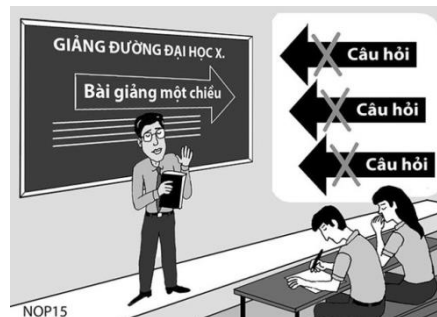

# Phương pháp tự học

## ❖ Làm bài, thực tập:

- Học phải đi đôi với hành, lý thuyết phải gắn liền với thực tập
- Thực tập có thể tiến hành ở phòng thí nghiệm, trên thực địa, hay ở các cơ sở nghiên cứu, sản xuất
- củng cố, kiểm tra kiến thức lý thuyết đã học và để tập dượt ứng dụng kiến thức khoa học trong thực tế



# Phương pháp học nhóm

❖ **Học nhóm** là một hình thức học hợp tác nâng cao chất lượng của mỗi thành viên nhờ **học hỏi từ bạn bè** thông qua quá trình **trao đổi** và **chia sẻ kiến thức** cùng nhau, do đó có được những kết quả học tập **tiến bộ** về nhiều mặt



# Phương pháp học nhóm

## ❖ Kỹ năng tổ chức nhóm

- Xây dựng mục tiêu cho nhóm
- Tiến hành họp nhóm
- Lập kế hoạch chiến lược làm việc
- Thực hiện công việc

## ❖ Phương pháp làm việc nhóm hiệu quả

### ▪ Giai đoạn 1: Động não (brainstorming)

- ✓ Các thành viên tự do suy nghĩ, đóng góp ý tưởng và tôn trọng ý tưởng của nhau và làm sao phải khai thác hết các ý tưởng đó, không có phân biệt đối xử với ý tưởng nào hết.



# Phương pháp học nhóm

- **Giai đoạn 2: Thảo luận (discussion)**
  - ✓ Sàng lọc, chọn lọc các ý tưởng và ra quyết định chung
  - ✓ Dựa trên việc tôn trọng các chuẩn mực, các tiêu chí đã được đặt ra
- **Giai đoạn 3: Hành động (action)**
  - ✓ nguyên tắc bù trừ về năng lực được sử dụng triệt để, cái yếu của người này sẽ được bù bằng cái mạnh của người khác
  - ✓ thấy được đặc thù của sự phối hợp và hỗ trợ lẫn nhau trong nhóm
- **Giai đoạn 4: Kết quả, sản phẩm nhóm**
  - ✓ nhóm làm việc chung với nhau, cùng chịu trách nhiệm và nếu có thất bại thì mọi người vẫn bên nhau

# Phương pháp học nhóm

- **Giai đoạn 2: Thảo luận (discussion)**
  - ✓ Sàng lọc, chọn lọc các ý tưởng và ra quyết định chung
  - ✓ Dựa trên việc tôn trọng các chuẩn mực, các tiêu chí đã được đặt ra
- **Giai đoạn 3: Hành động (action)**
  - ✓ nguyên tắc bù trừ về năng lực được sử dụng triệt để, cái yếu của người này sẽ được bù bằng cái mạnh của người khác
  - ✓ thấy được đặc thù của sự phối hợp và hỗ trợ lẫn nhau trong nhóm
- **Giai đoạn 4: Kết quả, sản phẩm nhóm**
  - ✓ nhóm làm việc chung với nhau, cùng chịu trách nhiệm và nếu có thất bại thì mọi người vẫn bên nhau

# Tìm kiếm tài liệu ở đâu

- ❑ **Tìm kiếm tài liệu tại thư viện:** có đầy đủ giáo trình, tài liệu tham khảo ngành học.
- ❑ **Tìm kiếm tài liệu từ mạng Internet:** thông tin khổng lồ, bạn phải biết chọn lọc.
- ❑ **Tìm kiếm tài liệu từ nhà sách:** nên tìm đến nhà sách chính thống để đảm bảo sách sẽ chất lượng .



# Phương pháp đọc sách

Đọc sách  
có thể không  
**GIÀU**  
Nhưng không  
đọc chắc chắn  
**NGHÈO**

~ FuSuSu



1. xác định rõ mục đích đọc sách  
(để giải trí, để tham khảo và bổ sung kiến thức,  
học kiến thức mới, để phân tích một vấn đề)



2. chọn cách đọc phù hợp



3. Tập trung chú ý,  
suy nghĩ,  
ghi chép (khi cần thiết)

Tìm hiểu nội dung tổng  
quát của cuốn sách

Đọc thử một vài đoạn

Đọc lướt có trọng điểm

Đọc kỹ có phân tích, nhận  
xét, đánh giá.

BẠN CÓ  
**VẤN ĐỀ**  
GÌ KHÔNG?

CÓ

KHÔNG

BẠN CÓ  
**GIẢI QUYẾT**  
ĐƯỢC KHÔNG?

CÓ

KHÔNG

VẬY  
TẠI SAO  
**BẠN**  
PHẢI LO  
LẮNG?

# Phương pháp đọc sách

- **Xem mục lục**
  - Cuốn sách có những nội dung gì, theo trật tự nào?
- **Xem lời giới thiệu, lời tựa, lời nói đầu**
  - Ý đồ của tác giả.
  - Khái quát vấn đề cơ bản của cuốn sách
- **Xem lời kết luận và tóm tắt ở cuối sách**
  - Nội dung cuốn sách
  - Kết luận chính và khẳng định của tác giả với vấn đề đã trình bày

# Phương pháp đọc sách

## ➤ **Đọc một vài đoạn**

- nhận định về nội dung cuốn sách sẽ dần được chính xác hoá

## ➤ **Đọc chi tiết nội dung**

- lĩnh hội được những tri thức cần thiết của cuốn sách

# Một số cách đọc sách

- **Đọc lướt qua**
  - nắm được điều cốt yếu nhất như ý chính, sự việc chính
- **Đọc có trọng điểm**
  - đọc từng đoạn, từng phần đã được lựa chọn
- **Đọc toàn bộ nhưng không nghiền ngẫm kĩ**
  - nhằm khái quát toàn bộ cuốn sách chứ không đi sâu vào những nội dung cụ thể
- **Đọc nghiền ngẫm nội dung cuốn sách**
  - nội dung tư tưởng của cuốn sách được người đọc đánh giá, phê phán và hiểu đầy đủ, sâu sắc



# Một số cách đọc sách

## ❑ **Đọc thụ động**

- chấp nhận hoàn toàn nhìn nhận và xem xét vấn đề của tác giả

## ❑ **Đọc chủ động**

- nhận thức và rút ra những kết luận cần thiết cho bản thân người đọc

## ❑ **Đọc nông**

- Khai thác nội dung ở mức thấp
- Phù hợp mục đích giải trí

## ❑ **Đọc sâu**

- hiểu cặn kẽ, lĩnh hội có phê phán những tư tưởng mà cuốn sách đề cập
- Phù hợp với phương pháp tự học

# Nguyên tắc đọc sách hiệu quả

## ❑ **Đọc lùì**

- nghiên ngẫm và suy nghĩ không hiểu chỗ nào rồi đọc lại, nếu thực sự cần thiết

## ❑ **Đọc nông**

- Khai thác nội dung ở mức thấp
- Phù hợp mục đích giải trí

## ❑ **Đọc sâu**

- hiểu cặn kẽ, lĩnh hội có phê phán những tư tưởng mà cuốn sách đề cập
- Phù hợp với phương pháp tự học



**TRƯỜNG ĐẠI HỌC VĂN HÓA, THỂ THAO VÀ DU LỊCH THANH HÓA**  
THANH HOA UNIVERSITY OF CULTURE, SPORTS AND TOURISM

---

# GIẢI ĐÁP THẮC MẮC

# Một số câu hỏi

<https://tinyurl.com/lictucst>

## TUCST

1. Thời gian phục vụ của thư viện như thế nào?

2. Làm thế nào để liên hệ đến thư viện ?

3. Những ai được sử dụng dịch vụ của thư viện?

4. Bạn đọc có cần làm thẻ thư viện không ?

5. Cần phải làm gì để photo tài liệu tại thư viện?

6. Khi thanh toán ra trường cần làm thủ tục gì ?

7. Làm thế nào để mượn tài liệu đọc tại chỗ?

8. Làm thế nào để tìm tài liệu tại thư viện ?

9. Trong thư viện tài liệu được sắp xếp như thế nào ?

10. Mã xếp giá, vị trí,... có nghĩa là gì?



# Xin chân thành cảm ơn! Chúc các bạn thành công!

Đọc sách không chỉ đem lại sự hiểu biết về thế giới xung quanh mà còn mang lại nhiều lợi ích cho người đọc.



## Kích thích tinh thần



Đọc sách giữ cho bộ não hoạt động, giúp làm chậm lại tiến độ căn bệnh Alzheimer và mất trí nhớ.

## Giảm căng thẳng



Đọc sách giúp bạn thư giãn, giảm dần tình trạng căng thẳng.

## Làm giàu kiến thức



Những gì bạn đọc sẽ lấp đầy tâm trí bạn với những thông tin mới mẻ, thú vị.

## Mở rộng vốn từ



Càng đọc nhiều, bạn càng có được thêm nhiều từ vựng. Những từ vựng này dần trở thành vốn từ hàng ngày của bạn.

## Sự bình yên trong tâm hồn



Ngoài việc thư giãn với một cuốn sách hay, đề tài mà bạn đọc có thể mang lại sự bình yên trong tâm hồn bạn.

## Cải thiện sự tập trung



Với những cuốn sách hay bổ ích về lĩnh vực bạn quan tâm, bạn đọc không rời mắt, đây là cách rèn luyện được sự tập trung cao độ của trí óc.

## Kỹ năng viết tốt hơn



Tiếp xúc với các tác phẩm khác, quan sát nhịp, trạng thái, và phong cách viết của các tác giả khác, sẽ ảnh hưởng đến cách viết của riêng bạn.

## Cải thiện trí nhớ



Việc đọc sách giúp kéo giãn các neuron thần kinh theo cùng hướng, giúp bạn ghi nhớ lâu hơn.

